

---

## *Ersatzteilpreisliste Zubehör*

### *Saison 2025*

---



## Inhaltsverzeichnis

(Alphabetische Reihenfolge)

Klicken Sie einfach auf das gewünschte Zubehör,  
um direkt auf die entsprechende Seite zu gelangen:

| <b>Artikel Nr.</b>   | <b>Modell</b>                   | <b>Seiten</b> |
|--|---------------------------------|---------------|
| -  | Allgemeine Informationen        |               |
| 814-.. ; 5814-.. /838-.. ; 5838-.. /839-.. ; 5839-..                           | JUMBO UND QUADRO                | 4-5           |
| 319-.. ; 4319-..   | AMPELSCHIRMSTÄNDER FAHRBAR      | 6             |
| 827-..   | BODENHÜLSE                      | 7             |
| 862-.. /855-.. /856-.. /857-..   | PE-STÄNDER                      | 8-10          |
| 877-.. /878-.. /889-.. /898-..   | BETONSTÄNDER                    | 11-14         |
| 312-..   | EINLEGEPLATTEN FÜR AMPELSCHIRME | 15            |
| 865-.. /867-.. /869-.. /891-.. /333-..   | GRANITSTÄNDER                   | 16-17         |
| 888-.. ; 4888-.. /863-.. ; 4863-.. /837-.. ; 4837-.. /822-.. ; 4822-.. /864-.. | SONSTIGES                       | 18-19         |
| 251-.. ; 3251-..   | MAST FÜR SONNENSEGEL            | 20            |
| 4332-..  | BALKONSCHIRMSTÄNDER STAHL       | 21            |
| 4033-..  | NATURBETONSTÄNDER               | 22            |

**Bitte beachten Sie folgende Punkte für die Bestellung von Ersatzteilen:**

1. Ersatzteile sind ausschließlich für Produkte von Schneider Schirme lieferbar. Unsere Ersatzteile sind nicht für Fremdfabrikate geeignet!
2. Farb- und Größenabweichungen sowie technische Änderungen sind vorbehalten.
3. Alle Abmessungen sind ca.-Angaben.
4. Ersatzteile sind nur in der beschriebenen kompletten Variante lieferbar. Einzelne Teile aus einem Ersatzteil heraus sind nicht lieferbar.
5. Hierzu ist es unerlässlich, den **genauen** Artikel zu identifizieren! Größe, Farbe oder ähnliches alleine genügen nicht aus!
6. Damit Sie das benötigte Ersatzteil bestellen können, bitten wir Sie, uns ein Foto des entsprechenden Artikels zuzusenden.









Bei Fragen wenden Sie sich bitte an: Tel.: 07572 / 7636-0 oder Fax.: 07572 / 76 36-126 oder per Email: [support@schneider-schirme.com](mailto:support@schneider-schirme.com)

## JUMBO UND QUADRO Art. 814-.. / 838-.. / 839-..

Xaver Schneider GmbH & Co. KG  
Obereschring 1  
88512 Mengen  
Tel.: 07572 / 76 36-0



| Pos. | Teile Nr.   | Bild  | Bezeichnung  | bestehend aus  | UVP<br>inkl. MwSt<br>inkl. Porto |
|------|-------------|---|--|--|----------------------------------|
| 1    | 9143-814-00 |   | Rohr komplett inkl. Abschlussring<br>+ Druckplatte für<br>Betonständer 55 kg | 1x vormontiertes Rohr<br>inkl. Abschlussring + Druckplatte | 39,90 €                          |
| 2    | 9224-814-00 |  | Abschlussring für<br>Betonständer 55 kg                                      | 1x Abschlussring   | 15,90 €                          |
| 1    | 9151-838-00 |  | Rohr komplett inkl. Abschlussring<br>+ Druckplatte für<br>Bodenhülse 55 mm   | 1x vormontiertes Rohr<br>inkl. Abschlussring + Druckplatte | 39,90 €                          |
| 2    | 9152-838-00 |  | Deckel für<br>Bodenhülse 55 mm   | 1x Deckel  | 16,90 €                          |
| 3    | 9224-838-00 |  | Abschlussring für<br>Bodenhülse 55 mm  | 1x Abschlussring   | 15,90 €                          |

| Pos. | Teile Nr.   | Bild  | Bezeichnung  | bestehend aus  | UVP<br>inkl. MwSt<br>inkl. Porto |
|------|-------------|---|--|--|----------------------------------|
| 1    | 9143-839-00 |  | Rohr komplett inkl. Abschlussring<br>+ Druckplatte für<br>Jumbo/Quadro 55 mm | 1x vormontiertes Rohr<br>inkl. Abschlussring + Druckplatte | 39,90 €                          |
| 2    | 9224-839-00 |  | Abschlussring für<br>Jumbo/Quadro 55 mm                                      | 1x Abschlussring   | 15,90 €                          |

[Zurück zum Inhaltsverzeichnis](#)

## AMPELSCHIRMSTÄNDER FAHRBAR Art. 319-..

Xaver Schneider GmbH & Co. KG  
 Oberschring 1  
 88512 Mengen  
 Tel.: 07572 / 76 36-0

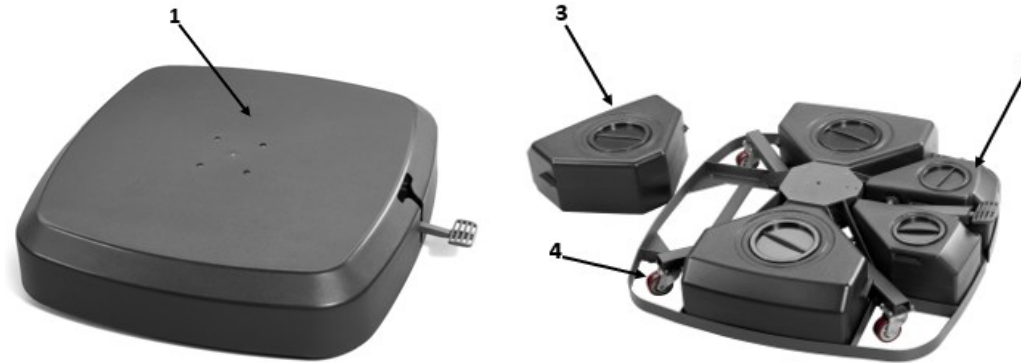

| Pos. | Teile Nr.   | Bild  | Bezeichnung  | bestehend aus  | UVP<br>inkl. MwSt<br>inkl. Porto |
|------|-------------|---|--|--|----------------------------------|
| 1    | 9175-319-15 |    | Abdeckhaube für fahrbaren Ampelschirmständer                     | 1x Abdeckhaube   | 159,90 €                         |
| 2    | 9176-319-00 |   | Behälter für fahrbaren Ampelschirmständer klein 2-er Set         | 1x 2-er Set Behälter   | 55,90 €                          |
| 3    | 9178-319-00 |  | Behälter für fahrbaren Ampelschirmständer groß                   | 1x Behälter  | 59,90 €                          |
| 4    | 9179-319-00 |  | Fußrolle für fahrbaren Ampelschirmständer                        | 1x vormontierte Fußrolle   | 33,90 €                          |
| 5    | 9180-319-00 |  | Füße (12 Stück) für fahrbaren Ampelschirmständer                 | 12x Füße<br>12x Nieten   | 25,90 €                          |
| 6    | 9114-319-00 |  | Schraubenset für die Lenkstange für fahrbaren Ampelschirmständer | 1x Anschlag<br>2x Senkkopfschrauben M4x14<br>1x Kreuzschlitzschraubendreher<br>2x Inbusschrauben M8x30 | 20,90 €                          |

[Zurück zum Inhaltsverzeichnis](#)

**BODENHÜLSE**  
Art. 827-..

Xaver Schneider GmbH & Co. KG  
Obereschring 1  
88512 Mengen  
Tel.: 07572 / 76 36-0



| Pos. | Teile Nr.   | Bild  | Bezeichnung                                | bestehend aus         | UVP<br>inkl. MwSt<br>inkl. Porto |
|------|-------------|---|--|-----------------------|----------------------------------|
| 1    | 9144-827-00 |  | Überwurfmutter für<br>Bodenhülse 50 mm     | 1x Überwurfmutter     | 15,90 €                          |
| 2    | 9152-827-00 |  | Deckel für<br>Bodenhülse 50 mm             | 1x Deckel             | 16,90 €                          |
| 3    | 9190-827-00 |  | Zentrieringeinsatz für<br>Bodenhülse 50 mm | 1x Zentrieringeinsatz | 16,90 €                          |





[Zurück zum Inhaltsverzeichnis](#)



## PE-STÄNDER

Art. 862-.. / 855-.. / 856-.. / 857-..







Xaver Schneider GmbH & Co. KG  
 Obereschring 1  
 88512 Mengen  
 Tel.: 07572 / 76 36-0



| Pos. | Teile Nr.   | Bild  | Bezeichnung  | bestehend aus                                 | UVP<br>inkl. MwSt<br>inkl. Porto |
|------|-------------|---|--|---|----------------------------------|
| 1    | 9143-862-15 |   | Rohr komplett inkl. Überwurfmutter für<br>PE-Balkonständer 25 ltr. anthrazit | 1x vormontiertes<br>Rohr inkl. Überwurfmutter | 29,90 €                          |
| 2    | 9144-862-15 |  | Überwurfmutter für<br>PE-Balkonständer 25 ltr. anthrazit                     | 1x Überwurfmutter                             | 15,90 €                          |
| 3    | 9145-862-15 |  | Fülldeckel für<br>PE-Balkonständer 25 ltr. anthrazit                         | 1x Fülldeckel                                 | 11,90 €                          |
| 4    | 9146-862-00 |  | Deckel seitlich für<br>PE-Balkonständer 25 ltr.                              | 1x Deckel                                     | 11,90 €                          |

|   |             |   |   |   |         |
|---|-------------|---|---|---|---------|
| 1 | 9143-855-01 |  | Rohr komplett inkl. Überwurfmutter für<br>PE-Ständer 20 ltr. weiß | 1x vormontiertes<br>Rohr inkl. Überwurfmutter | 29,90 € |
| 2 | 9144-855-01 |  | Überwurfmutter für<br>PE-Ständer 20 ltr. weiß                     | 1x Überwurfmutter                             | 15,90 € |

| Pos. | Teile Nr.   | Bild  | Bezeichnung  | bestehend aus                                 | UVP<br>inkl. MwSt<br>inkl. Porto |
|------|-------------|---|--|---|----------------------------------|
| 3    | 9145-855-01 |    | Fülldeckel für<br>PE-Ständer 20 ltr. weiß                              | 1x Fülldeckel                                 | 11,90 €                          |
| 1    | 9143-855-15 |    | Rohr komplett inkl. Überwurfmutter für<br>PE-Ständer 20 ltr. anthrazit | 1x vormontiertes<br>Rohr inkl. Überwurfmutter | 29,90 €                          |
| 2    | 9144-855-15 |    | Überwurfmutter für<br>PE-Ständer 20 ltr. anthrazit                     | 1x Überwurfmutter                             | 15,90 €                          |
| 3    | 9145-855-15 |    | Fülldeckel für<br>PE-Ständer 20 ltr. anthrazit                         | 1x Fülldeckel                                 | 11,90 €                          |
| 4    | 9146-855-00 |    | Deckel seitlich für<br>PE-Ständer 20 ltr.                              | 1x Deckel                                     | 11,90 €                          |
| 1    | 9143-856-01 |    | Rohr komplett inkl. Überwurfmutter für<br>PE-Ständer 45 ltr. weiß      | 1x vormontiertes<br>Rohr inkl. Überwurfmutter | 29,90 €                          |
| 2    | 9144-856-01 |    | Überwurfmutter für<br>PE-Ständer 45 ltr. weiß                          | 1x Überwurfmutter                             | 15,90 €                          |
| 3    | 9145-856-01 |  | Fülldeckel für<br>PE-Ständer 45 ltr. weiß                              | 1x Fülldeckel                                 | 11,90 €                          |
| 1    | 9143-856-15 |  | Rohr komplett inkl. Überwurfmutter für<br>PE-Ständer 45 ltr. anthrazit | 1x vormontiertes<br>Rohr inkl. Überwurfmutter | 29,90 €                          |
| 2    | 9144-856-15 |  | Überwurfmutter für<br>PE-Ständer 45 ltr. anthrazit                     | 1x Überwurfmutter                             | 15,90 €                          |
| 3    | 9145-856-15 |  | Fülldeckel für<br>PE-Ständer 45 ltr. anthrazit                         | 1x Fülldeckel                                 | 11,90 €                          |
| 4    | 9146-856-00 |  | Deckel seitlich für<br>PE-Ständer 45 ltr.                              | 1x Deckel                                     | 11,90 €                          |

| Pos. | Teile Nr.   | Bild  | Bezeichnung   | bestehend aus   | UVP<br>inkl. MwSt<br>inkl. Porto |
|------|-------------|---|---|---|----------------------------------|
| 1    | 9143B857-15 |  | Rohr komplett inkl. Überwurfmutter<br>mit Supergrip für<br>PE-Ständer 45 ltr. anthrazit | 1x vormontiertes<br>Rohr inkl. Überwurfmutter mit Supergrip | 29,90 €                          |
| 1    | 9143C857-15 |  | Rohr komplett inkl. Überwurfmutter<br>mit Supergrip für<br>PE-Ständer 45 ltr. anthrazit | 1x vormontiertes<br>Rohr inkl. Überwurfmutter mit Supergrip | 34,90 €                          |
| 2    | 9144B857-15 |  | Überwurfmutter mit Supergrip für<br>PE-Ständer 45 ltr. anthrazit                        | 1x Überwurfmutter mit Supergrip                             | 15,90 €                          |
| 2    | 9144C857-15 |  | Überwurfmutter mit Supergrip für<br>PE-Ständer 45 ltr. anthrazit                        | 1x Überwurfmutter mit Supergrip                             | 15,90 €                          |
| 3    | 9171-857-15 |  | Rollen (2 Stück) für<br>PE-Ständer ca. 45 ltr.  | 2x Rollen   | 14,90 €                          |
| 4    | 9225-857-00 |  | Zentrierring für<br>PE-Ständer 45 ltr.  | 1x Zentrierring   | 11,90 €                          |





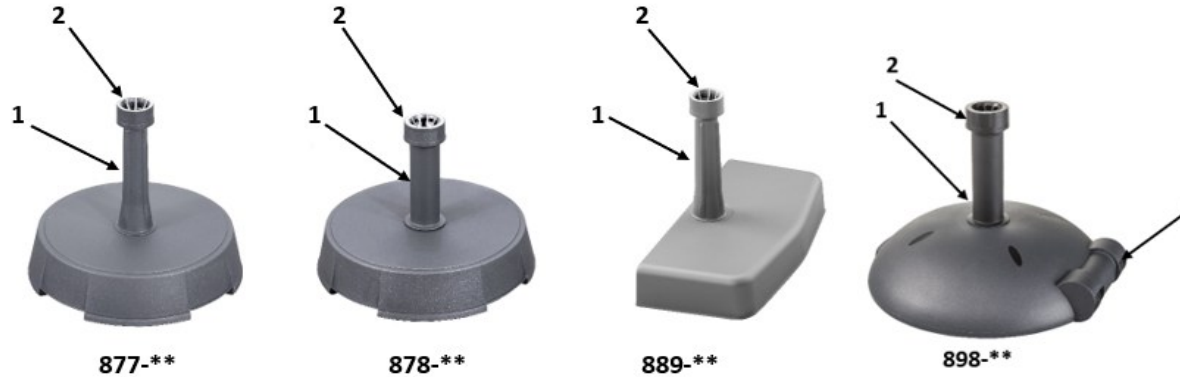

[Zurück zum Inhaltsverzeichnis](#)

## BETONSTÄNDER





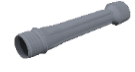





Art. 877-.. / 878-.. / 889-.. / 898-..











Xaver Schneider GmbH & Co. KG  
 Obereschring 1  
 88512 Mengen  
 Tel.: 07572 / 76 36-0



| Pos. | Teile Nr.   | Bild  | Bezeichnung  | bestehend aus   | UVP<br>inkl. MwSt<br>inkl. Porto |
|------|-------------|---|--|---|----------------------------------|
| 1    | 9143-877-01 |    | Rohr komplett inkl. Überwurfmutter für<br>Betonständer 20 kg weiß                        | 1x vormontiertes<br>Rohr inkl. Überwurfmutter               | 29,90 €                          |
| 1    | 9143B877-01 |   | Rohr komplett inkl. Überwurfmutter<br>mit Supergrip für<br>Betonständer 20 kg weiß       | 1x vormontiertes<br>Rohr inkl. Überwurfmutter mit Supergrip | 29,90 €                          |
| 2    | 9144-877-01 |  | Überwurfmutter für<br>Betonständer 20 kg weiß  | 1x Überwurfmutter   | 15,90 €                          |
| 2    | 9144B877-01 |  | Überwurfmutter mit Supergrip für<br>Betonständer 20 kg weiß                              | 1x Überwurfmutter mit Supergrip                             | 15,90 €                          |
| 1    | 9143-877-14 |  | Rohr komplett inkl. Überwurfmutter für<br>Betonständer 20 kg silbergrau                  | 1x vormontiertes<br>Rohr inkl. Überwurfmutter               | 29,90 €                          |
| 1    | 9143B877-14 |  | Rohr komplett inkl. Überwurfmutter<br>mit Supergrip für<br>Betonständer 20 kg silbergrau | 1x vormontiertes<br>Rohr inkl. Überwurfmutter mit Supergrip | 29,90 €                          |

| Pos. | Teile Nr.   | Bild  | Bezeichnung  | bestehend aus  | UVP<br>inkl. MwSt<br>inkl. Porto |
|------|-------------|---|--|--|----------------------------------|
| 1    | 9143C877-14 |    | Rohr komplett inkl. Überwurfmutter mit Supergrip für Betonständer 20 kg silbergrau | 1x vormontiertes Rohr inkl. Überwurfmutter mit Supergrip | 34,90 €                          |
| 2    | 9144B877-14 |    | Überwurfmutter mit Supergrip für Betonständer 20 kg silbergrau                     | 1x Überwurfmutter mit Supergrip                          | 15,90 €                          |
| 2    | 9144C877-14 |    | Überwurfmutter mit Supergrip für Betonständer 20 kg silbergrau                     | 1x Überwurfmutter mit Supergrip                          | 15,90 €                          |
| 1    | 9143-877-15 |    | Rohr komplett inkl. Überwurfmutter für Betonständer 20 kg anthrazit                | 1x vormontiertes Rohr inkl. Überwurfmutter               | 29,90 €                          |
| 1    | 9143B877-15 |    | Rohr komplett inkl. Überwurfmutter mit Supergrip für Betonständer 20 kg anthrazit  | 1x vormontiertes Rohr inkl. Überwurfmutter mit Supergrip | 29,90 €                          |
| 1    | 9143C877-15 |    | Rohr komplett inkl. Überwurfmutter mit Supergrip für Betonständer 20 kg anthrazit  | 1x vormontiertes Rohr inkl. Überwurfmutter mit Supergrip | 34,90 €                          |
| 2    | 9144B877-15 |    | Überwurfmutter mit Supergrip für Betonständer 20 kg anthrazit                      | 1x Überwurfmutter mit Supergrip                          | 15,90 €                          |
| 2    | 9144C877-15 |  | Überwurfmutter mit Supergrip für Betonständer 20 kg anthrazit                      | 1x Überwurfmutter mit Supergrip                          | 15,90 €                          |
| 3    | 9225-877-00 |  | Zentrierring für Betonständer 20 kg  | 1x Zentrierring  | 15,90 €                          |
| 1    | 9143-878-01 |  | Rohr komplett inkl. Überwurfmutter für Betonständer 30 kg weiß                     | 1x vormontiertes Rohr inkl. Überwurfmutter               | 29,90 €                          |
| 2    | 9144-878-01 |  | Überwurfmutter für Betonständer 30 kg weiß   | 1x Überwurfmutter  | 15,90 €                          |

| Pos. | Teile Nr.   | Bild  | Bezeichnung  | bestehend aus  | UVP<br>inkl. MwSt<br>inkl. Porto |
|------|-------------|---|--|--|----------------------------------|
| 1    | 9143B878-15 |    | Rohr komplett inkl. Überwurfmutter mit Supergrip für Betonständer 30 kg anthrazit        | 1x vormontiertes Rohr inkl. Überwurfmutter mit Supergrip | 29,90 €                          |
| 1    | 9143C878-15 |    | Rohr komplett inkl. Überwurfmutter mit Supergrip für Betonständer 30 kg anthrazit        | 1x vormontiertes Rohr inkl. Überwurfmutter mit Supergrip | 29,90 €                          |
| 2    | 9144B878-15 |    | Überwurfmutter mit Supergrip für Betonständer 30 kg anthrazit                            | 1x Überwurfmutter mit Supergrip                          | 34,90 €                          |
| 2    | 9144C878-15 |    | Überwurfmutter mit Supergrip für Betonständer 30 kg anthrazit                            | 1x Überwurfmutter mit Supergrip                          | 15,90 €                          |
| 3    | 9225-878-00 |    | Zentrierring für Betonständer 30 kg  | 1x Zentrierring  | 15,90 €                          |
| 1    | 9143-889-01 |    | Rohr komplett inkl. Überwurfmutter für Balkonbetonständer 20 kg weiß                     | 1x vormontiertes Rohr inkl. Überwurfmutter               | 29,90 €                          |
| 1    | 9143B889-01 |   | Rohr komplett inkl. Überwurfmutter mit Supergrip für Balkonbetonständer 20 kg weiß       | 1x vormontiertes Rohr inkl. Überwurfmutter mit Supergrip | 29,90 €                          |
| 2    | 9144-889-01 |  | Überwurfmutter für Balkonbetonständer 20 kg weiß   | 1x Überwurfmutter  | 29,90 €                          |
| 2    | 9144B889-01 |  | Überwurfmutter mit Supergrip für Balkonbetonständer 20 kg weiß                           | 1x Überwurfmutter mit Supergrip                          | 15,90 €                          |
| 1    | 9143-889-14 |  | Rohr komplett inkl. Überwurfmutter für Balkonbetonständer 20 kg silbergrau               | 1x vormontiertes Rohr inkl. Überwurfmutter               | 29,90 €                          |
| 1    | 9143B889-14 |  | Rohr komplett inkl. Überwurfmutter mit Supergrip für Balkonbetonständer 20 kg silbergrau | 1x vormontiertes Rohr inkl. Überwurfmutter mit Supergrip | 29,90 €                          |

| Pos. | Teile Nr.   | Bild  | Bezeichnung   | bestehend aus   | UVP<br>inkl. MwSt<br>inkl. Porto |
|------|-------------|---|---|---|----------------------------------|
| 2    | 9144-889-14 |    | Überwurfmutter für<br>Balkonbetonständer 20 kg silbergaru                               | 1x Überwurfmutter   | 29,90 €                          |
| 2    | 9144B889-14 |    | Überwurfmutter mit Supergrip für<br>Balkonbetonständer 20 kg silbergrau                 | 1x Überwurfmutter mit Supergrip                             | 15,90 €                          |
| 3    | 9225-889-00 |    | Zentrierring für<br>Balkonbetonständer 20 kg  | 1x Zentrierring   | 15,90 €                          |
| 4    | 9190B889-00 |    | Zentrierhalterung für<br>Balkonbetonständer 20 kg                                       | 1x Zentrierhalterung  | 12,90 €                          |
| 1    | 9143B898-15 |    | Rohr komplett inkl. Überwurfmutter<br>mit Supergrip für<br>Betonständer 40 kg anthrazit | 1x vormontiertes<br>Rohr inkl. Überwurfmutter mit Supergrip | 29,90 €                          |
| 1    | 9143C898-15 |    | Rohr komplett inkl. Überwurfmutter<br>mit Supergrip für<br>Betonständer 40 kg anthrazit | 1x vormontiertes<br>Rohr inkl. Überwurfmutter mit Supergrip | 29,90 €                          |
| 2    | 9144B898-15 |    | Überwurfmutter mit Supergrip für<br>Betonständer 40 kg anthrazit                        | 1x Überwurfmutter mit Supergrip                             | 34,90 €                          |
| 2    | 9144C898-15 |  | Überwurfmutter mit Supergrip für<br>Betonständer 40 kg anthrazit                        | 1x Überwurfmutter mit Supergrip                             | 15,90 €                          |
| 3    | 9171-898-00 |  | Rollen (2 Stück) für<br>Betonständer 40 kg anthrazit                                    | 2x Rollen   | 15,90 €                          |
| 4    | 9225-898-00 |  | Zentrierring für<br>Betonständer 40 kg  | 1x Zentrierring   | 14,90 €                          |

[Zurück zum Inhaltsverzeichnis](#)

11,9

## EINLEGEPLATTEN FÜR AMPELSCHIRME Art. 312-..

Xaver Schneider GmbH & Co. KG  
 Oberschring 1  
 88512 Mengen  
 Tel.: 07572 / 76 36-0

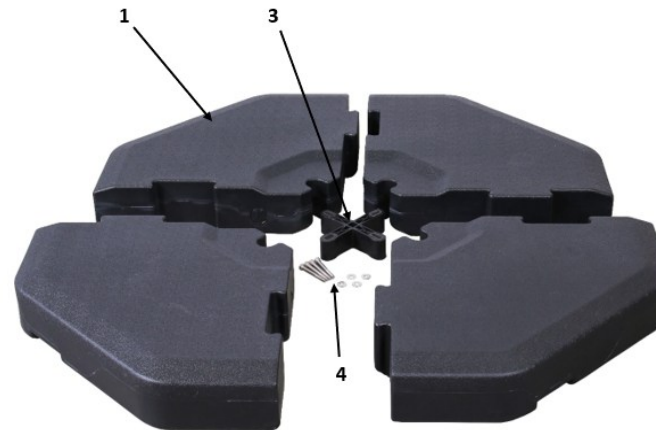

| Pos. | Teile Nr.   | Bild  | Bezeichnung  | bestehend aus                       | UVP<br>inkl. MwSt<br>inkl. Porto |
|------|-------------|---|--|-------------------------------------|----------------------------------|
| 1    | 9226-312-00 |  | Einlegeplatte (einzeln) für Ampelschirme           | 1x Einlegeplatte                    | 59,90 €                          |
| 2    | 9145-312-00 |  | Einfüllschraube für Einlegeplatte für Ampelschirme | 1x Einfüllschraube                  | 12,90 €                          |
| 3    | 9185-312-00 |  | Adapterkreuz für Einlegeplatte für Ampelschirme    | 1x vormontiertes Adapterkreuz       | 27,90 €                          |
| 4    | 9114-312-00 |  | Schraubenset für Einlegeplatte für Ampelschirme    | 4x Schrauben<br>4x Unterlegscheiben | 12,90 €                          |





[Zurück zum Inhaltsverzeichnis](#)



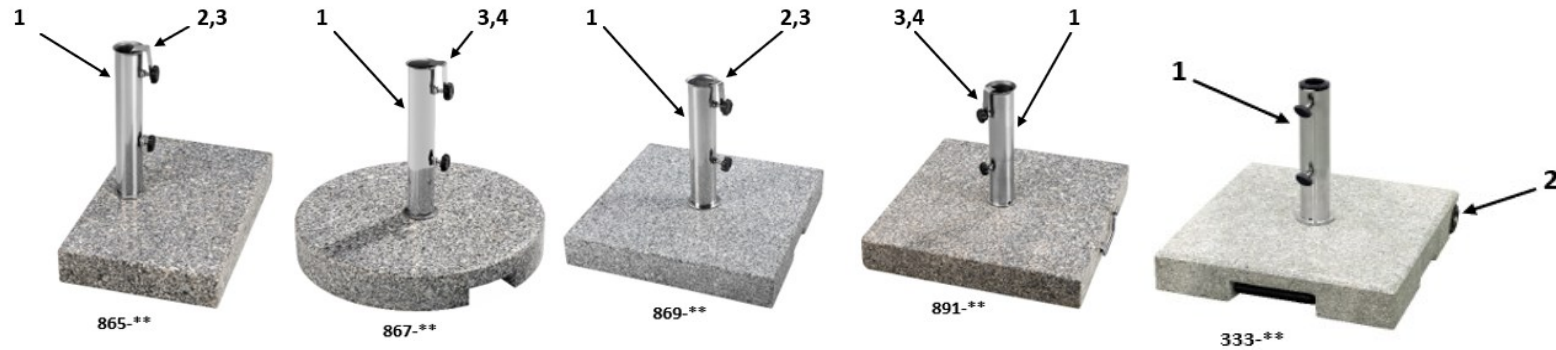



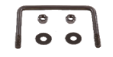



## GRANITSTÄNDER

Art. 865-.. / 867-.. / 869-.. / 891-.. / 333-..

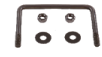
Xaver Schneider GmbH & Co. KG  
 Obereschring 1  
 88512 Mengen  
 Tel.: 07572 / 76 36-0



| Pos. | Teile Nr.   | Bild  | Bezeichnung   | bestehend aus   | UVP<br>inkl. MwSt<br>inkl. Porto |
|------|-------------|---|---|---|----------------------------------|
| 1    | 9143-865-00 |    | Rohr komplett inkl.<br>Schrauben und Drucklasche für<br>Balkongranitständer 25 kg | 1x vormontiertes<br>Rohr komplett inkl. Schraube<br>und Drucklasche | 47,90 €                          |
| 2    | 9149-865-00 |    | Drucklasche im Rohr für<br>Balkongranitständer 25 kg                              | 1x Drucklasche  | 16,90 €                          |
| 3    | 9114-865-00 |  | Schraubenset für<br>Balkongranitständer 25 kg                                     | 1x Drucklasche<br>2x Feststellschrauben                             | 20,90 €                          |
| 1    | 9143-867-00 |  | Rohr komplett inkl.<br>Schrauben und Drucklasche für<br>Granitständer 30 kg       | 1x vormontiertes<br>Rohr komplett inkl. Schraube<br>und Drucklasche | 47,90 €                          |
| 2    | 9148-867-00 |  | Griffteile (2 Stück) für<br>Granitständer 30 kg                                   | 2x Griffteile<br>2x Muttern<br>2x Unterlegscheiben                  | 22,90 €                          |
| 3    | 9149-867-00 |  | Drucklasche im Rohr für<br>Granitständer 30 kg                                    | 1x Drucklasche  | 16,90 €                          |
| 4    | 9114-867-00 |  | Schraubenset für<br>Granitständer 30 kg   | 1x Drucklasche<br>2x Feststellschrauben                             | 20,90 €                          |

| Pos. | Teile Nr.   | Bild  | Bezeichnung   | bestehend aus   | UVP<br>inkl. MwSt<br>inkl. Porto |
|------|-------------|---|---|---|----------------------------------|
| 1    | 9143-869-00 |    | Rohr komplett inkl.<br>Schrauben und Drucklasche für<br>Granitständer 42 kg           | 1x vormontiertes<br>Rohr komplett inkl. Schraube<br>und Drucklasche | 47,90 €                          |
| 2    | 9149-869-00 |    | Drucklasche im Rohr für<br>Granitständer 42 kg  | 1x Drucklasche  | 16,90 €                          |
| 3    | 9114-869-00 |    | Schraubenset für<br>Granitständer 42 kg   | 1x Drucklasche<br>2x Feststellschrauben                             | 20,90 €                          |
| 1    | 9143-891-00 |    | Rohr komplett inkl.<br>Schrauben und Drucklasche für<br>Granitständer 55 kg           | 1x vormontiertes<br>Rohr komplett inkl. Schraube<br>und Drucklasche | 47,90 €                          |
| 2    | 9148-891-00 |    | Griffteile (2 Stück) für<br>Granitständer 55 kg                                       | 2x Griffteile<br>2x Muttern<br>2x Unterlegscheiben                  | 22,90 €                          |
| 3    | 9149-891-00 |    | Drucklasche im Rohr für<br>Granitständer 55 kg  | 1x Drucklasche  | 16,90 €                          |
| 4    | 9114-891-00 |    | Schraubenset für<br>Granitständer 55 kg   | 1x Drucklasche<br>2x Feststellschrauben                             | 20,90 €                          |
| 1    | 9143-333-00 |  | Rohr komplett inkl. Schrauben<br>und Reduzierringe für<br>Trolley-Granitständer 45 kg | 1x vormontiertes Rohr komplett inkl. Schrauben<br>3x Reduzierringe  | 47,90 €                          |
| 2    | 9171-333-00 |  | Rollen (2 Stück) für<br>Trolley-Granitständer 45 kg                                   | 2x Rollen<br>2x Schrauben<br>2x Unterlegscheiben<br>2x Sprengringe  | 14,90 €                          |
| 3    | 9180-333-00 |  | Füße (2 Stück) für<br>Trolley-Granitständer 45 kg                                     | 2x Füße   | 25,90 €                          |



[Zurück zum Inhaltsverzeichnis](#)

## BODENDÜBEL, RASEN-VIERZACK, PLATTENSTÄNDER

Art. 888-.. / 863-.. / 837-.. / 822-.. / 864-..

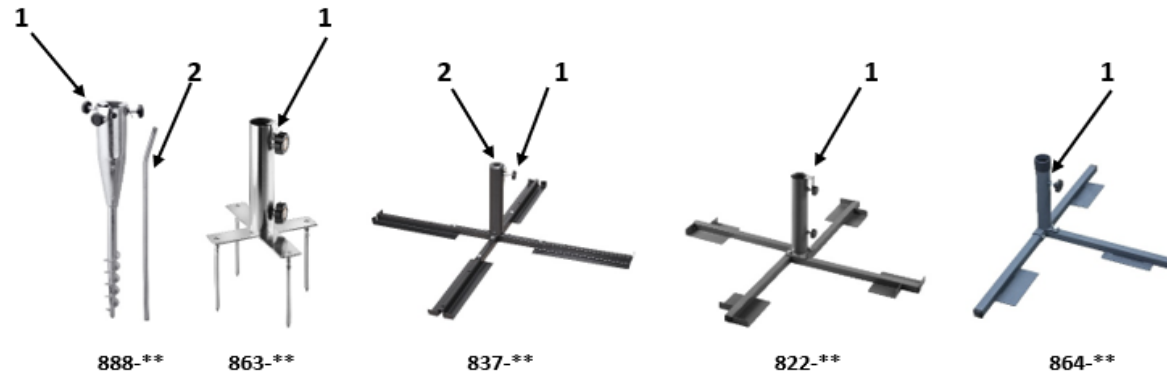
Xaver Schneider GmbH & Co. KG  
 Obereschring 1  
 88512 Mengen  
 Tel.: 07572 / 76 36-0

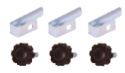

| Pos. | Teile Nr.   | Bild  | Bezeichnung                                 | bestehend aus   | UVP<br>inkl. MwSt<br>inkl. Porto |
|------|-------------|---|---|---|----------------------------------|
| 1    | 9114-888-00 |   | Schraubenset für<br>Bodendübel              | 3x Drucklaschen<br>3x Feststellschrauben  | 20,90 €                          |
| 2    | 9255-888-00 |  | Stab für<br>Bodendübel                      | 1x Stab   | 24,90 €                          |
| 1    | 9114-863-00 |  | Schraubenset für<br>Rasen-Vierzack          | 1x Drucklasche<br>2x Feststellschrauben<br>1x Fixierschraube                                      | 20,90 €                          |
| 1    | 9114-837-00 |  | Schraubenset für<br>Plattenständer Standard | 1x Drucklasche<br>1x Feststellschraube<br>8x Schrauben M8x40<br>8x Unterlegscheiben<br>8x Muttern | 20,90 €                          |

| Pos. | Teile Nr.   | Bild  | Bezeichnung                                 | bestehend aus  | UVP<br>inkl. MwSt<br>inkl. Porto |
|------|-------------|---|---|--|----------------------------------|
| 2    | 9225-837-00 |  | Zentrierring für<br>Plattenständer Standard | 1x Zentrierring  | 11,90 €                          |
| 1    | 9114-822-00 |  | Schraubenset für<br>Plattenständer Plus     | 1x Drucklasche<br>2x Feststellschrauben<br>4x Schrauben M8x40<br>4x Unterlegscheiben | 20,90 €                          |
| 1    | 9114-864-00 |  | Schraubenset für<br>Balkonplattenständer    | 1x Feststellschraube<br>3x Schrauben M8x40<br>3x Unterlegscheiben<br>3x Muttern      | 20,90 €                          |

[Zurück zum Inhaltsverzeichnis](#)

## MAST FÜR SONNENSEGEL Art. 251-..

Xaver Schneider GmbH & Co. KG  
 Obereschring 1  
 88512 Mengen  
 Tel.: 07572 / 76 36-0

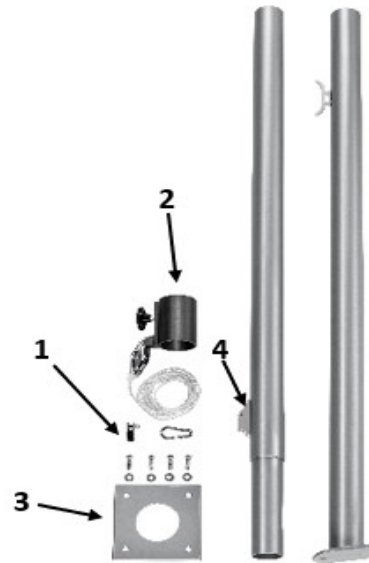



| Pos. | Teile Nr.   | Bild  | Bezeichnung                           | bestehend aus   | UVP<br>inkl. MwSt<br>inkl. Porto |
|------|-------------|---|---------------------------------------|---|----------------------------------|
| 1    | 9114-251-00 |  | Schraubenset für Mast für Sonnensegel | 4x Schrauben M8x25<br>1x Seilklampe<br>4x Unterlegscheiben<br>2x Schrauben M4x30                          | 20,90 €                          |
| 2    | 9242-251-00 |  | Schieber für Mast für Sonnensegel     | 1x vormontierter Schieber<br>inkl. Umlenkrolle, Befestigungsseil 5m<br>und Karabinerhaken mit Umlenkrolle | 59,90 €                          |
| 3    | 9241-251-00 |  | Klemmplatte für Mast für Sonnensegel  | 1x Klemmplatte  | 45,90 €                          |
| 4    | 9249-251-00 |  | Seilklemme für Mast für Sonnensegel   | 1x Seilklemme<br>2x Schrauben M4x18   | 15,90 €                          |

[Zurück zum Inhaltsverzeichnis](#)

## BALKONSCHIRMSTÄNDER STAHL Art. 332-..

Xaver Schneider GmbH & Co. KG  
Obereschring 1  
88512 Mengen  
Tel.: 07572 / 76 36-0







| Pos. | Teile Nr.    | Bild  | Bezeichnung  | bestehend aus   | UVP<br>inkl. MwSt<br>inkl. Porto |
|------|--------------|---|--|---|----------------------------------|
| 1    | 9143-4332-00 |  | Rohr komplett inkl. Schrauben und Drucklasche für<br>Balkonschirmständer Stahl 23 kg | 1x vormontiertes<br>Rohr komplett inkl. Schraube<br>und Drucklasche | 47,90 €                          |
| 2    | 9149-4332-00 |  | Drucklasche im Rohr für<br>Balkonschirmständer Stahl 23 kg                           | 1x Drucklasche  | 16,90 €                          |
| 3    | 9114-4332-00 |  | Schraubenset für<br>Balkonschirmständer Stahl 23 kg                                  | 1x Drucklasche<br>2x Feststellschrauben                             | 20,90 €                          |

[Zurück zum Inhaltsverzeichnis](#)

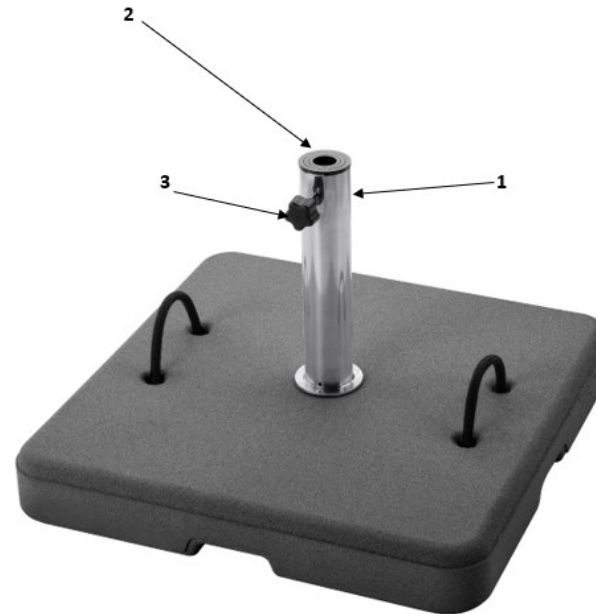
## NATURBETONSTÄNDER Art. 4033-1501

Xaver Schneider GmbH & Co. KG  
 Obereschring 1  
 88512 Mengen  
 Tel.: 07572 / 76 36-0



| Pos. | Teile Nr.    | Bild  | Bezeichnung   | bestehend aus   | UVP<br>inkl. MwSt<br>inkl. Porto |
|------|--------------|---|---|---|----------------------------------|
| 1    | 9143-4033-00 |   | Rohr komplett inkl. Schrauben und Drucklasche für den Naturbetonständer 45 kg | 1x vormontiertes Rohr komplett inkl. Schraube und Drucklasche | 47,90 €                          |
| 2    | 9149-4033-00 |  | Drucklasche im Rohr für den Naturbetonständer 45 kg                           | 1x Drucklasche  | 16,90 €                          |
| 3    | 9114-4033-00 |  | Schraubenset für den Naturbetonständer 45 kg                                  | 1x Drucklasche<br>1x Feststellschraube                        | 20,90 €                          |

[Zurück zum Inhaltsverzeichnis](#)